

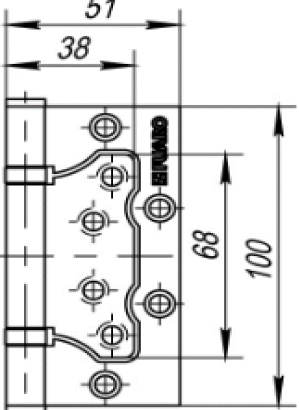









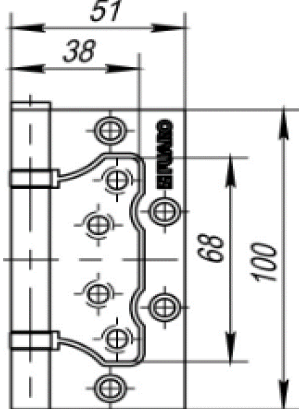

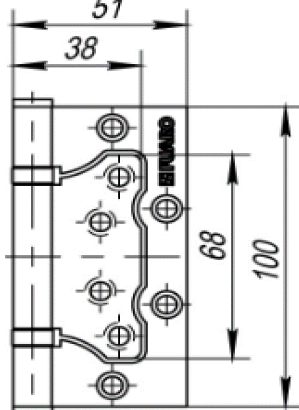
НАДІЙНО. СТИЛЬНО. ВИШУКАНО.

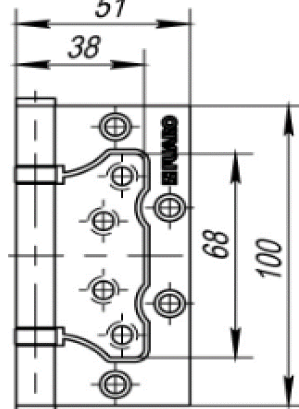
# ЗАВІСИ УНІВЕРСАЛЬНІ НАКЛАДНІ

		<p>ID 41485 500-2ВВ 100x2,5 чорний</p> <p>ЦІНА</p> <p><a href="#">УТОЧНЮВАТИ</a></p> <p>НАЯВНІСТЬ ЗАВЖДИ</p>
		<p>ID 35451 500-2ВВ 100x2,5 графіт</p> <p>ЦІНА</p> <p><a href="#">УТОЧНЮВАТИ</a></p> <p>НАЯВНІСТЬ ЗАВЖДИ</p>
		<p>ID 32333 500-2ВВ 100x2,5 матовий нікель</p> <p>ЦІНА</p> <p><a href="#">УТОЧНЮВАТИ</a></p> <p>НАЯВНІСТЬ ЗАВЖДИ</p>
		<p>ID 58907 500-2ВВ 100x2,5 матове золото</p> <p>ЦІНА</p> <p><a href="#">УТОЧНЮВАТИ</a></p> <p>НАЯВНІСТЬ ЗАВЖДИ</p>

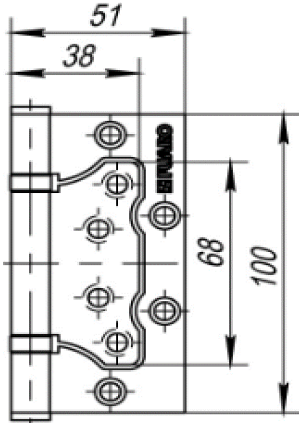

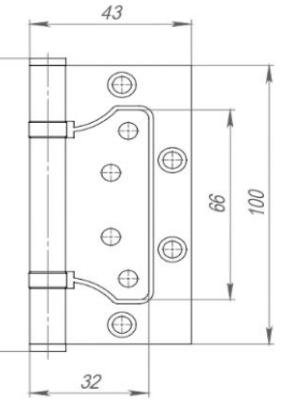

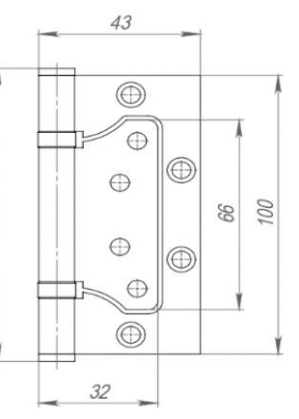

НАДІЙНО. СТИЛЬНО. ВИШУКАНО.

# ЗАВІСИ УНІВЕРСАЛЬНІ НАКЛАДНІ

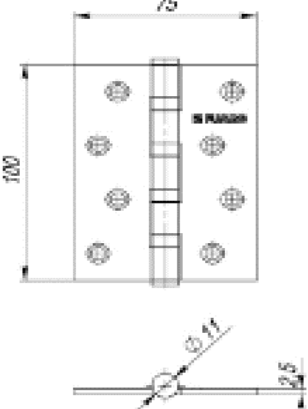
		<p><b>ID 32325</b> <b>500-2ВВ 100x2,5</b> <b>бронза</b></p> <p><b>ЦІНА</b></p> <p><a href="#">УТОЧНЮВАТИ</a></p> <p><b>НАЯВНІСТЬ</b> <b>ЗАВЖДИ</b></p>
		<p><b>ID 48207</b> <b>300-2ВВ 100x2,0</b> <b>чорний</b></p> <p><b>ЦІНА</b></p> <p><a href="#">УТОЧНЮВАТИ</a></p> <p><b>НАЯВНІСТЬ</b> <b>ЗАВЖДИ</b></p>
		<p><b>ID 29957</b> <b>300-2ВВ 100x2,0</b> <b>матовий нікель</b></p> <p><b>ЦІНА</b></p> <p><a href="#">УТОЧНЮВАТИ</a></p> <p><b>НАЯВНІСТЬ</b> <b>ЗАВЖДИ</b></p>

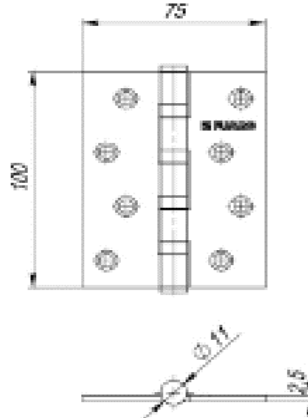
НАДІЙНО. СТИЛЬНО. ВИШУКАНО.

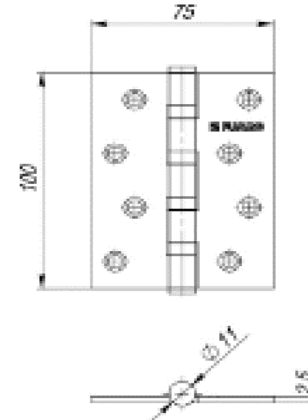
# ЗАВІСИ УНІВЕРСАЛЬНІ ВРІЗНІ

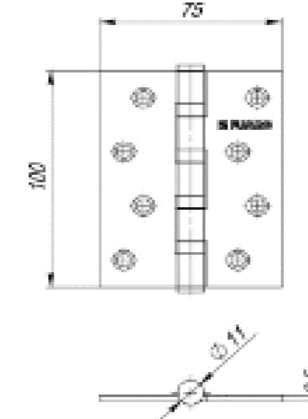
		<p>ID 40843 4BV 100x75x2,5 чорний</p> <p>ЦІНА</p> <p><a href="#">УТОЧНЮВАТИ</a></p> <p>НАЯВНІСТЬ Завжди</p>
		<p>ID 35449 4BV 100x75x2,5 графіт</p> <p>ЦІНА</p> <p><a href="#">УТОЧНЮВАТИ</a></p> <p>НАЯВНІСТЬ Завжди</p>
		<p>ID 18849 4BV 100x75x2,5 матовий нікель</p> <p>ЦІНА</p> <p><a href="#">УТОЧНЮВАТИ</a></p> <p>НАЯВНІСТЬ Завжди</p>
		<p>ID 18843 4BV 100x75x2,5 бронза</p> <p>ЦІНА</p> <p><a href="#">УТОЧНЮВАТИ</a></p> <p>НАЯВНІСТЬ Завжди</p>





НАДІЙНО. СТИЛЬНО. ВИШУКАНО.

# ЗАВІСИ УНІВЕРСАЛЬНІ ВРІЗНІ

		<p>ID 34399 4ВВ 100x75x2,5 кава</p> <p>ЦІНА</p> <p><a href="#">УТОЧНЮВАТИ</a></p> <p>НАЯВНІСТЬ <b>РОЗПРОДАЖ</b></p>
		<p>ID 18859 4ВВ 125x75x2,5 матовий нікель</p> <p>ЦІНА</p> <p><a href="#">УТОЧНЮВАТИ</a></p> <p>НАЯВНІСТЬ <b>РОЗПРОДАЖ</b></p>
		<p>ID 18853 4ВВ 125x75x2,5 бронза</p> <p>ЦІНА</p> <p><a href="#">УТОЧНЮВАТИ</a></p> <p>НАЯВНІСТЬ <b>РОЗПРОДАЖ</b></p>

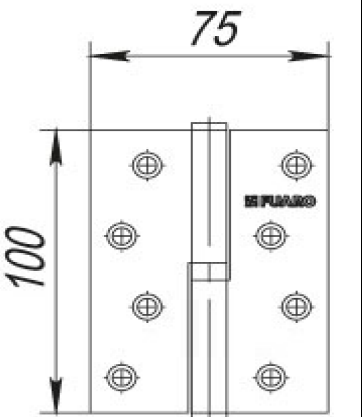
НАДІЙНО. СТИЛЬНО. ВИШУКАНО.

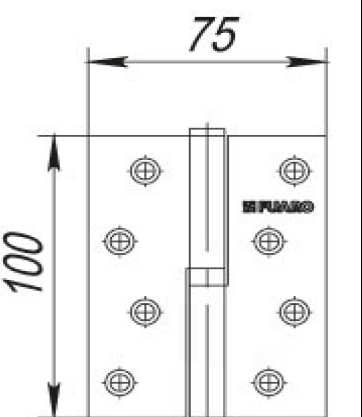
# ЗАВІСИ ПРАВИ / ЛІВІ ВРІЗНІ

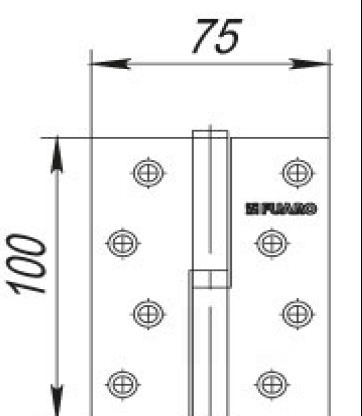
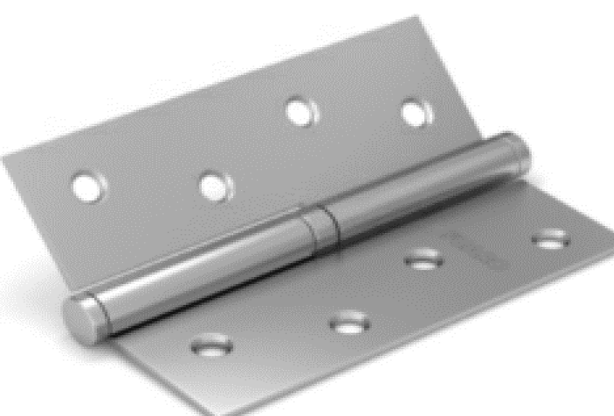
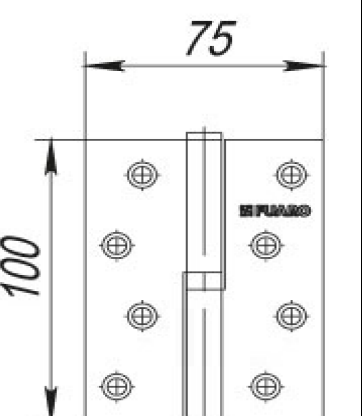
		<p>ID 43453 ПРАВА 413-4 100x75x2,5 чорний</p> <p>ЦІНА</p> <p><a href="#">УТОЧНЮВАТИ</a></p> <p>НАЯВНІСТЬ <b>ЗАВЖДИ</b></p>
		<p>ID 43251 ЛІВА 413-4 100x75x2,5 чорний</p> <p>ЦІНА</p> <p><a href="#">УТОЧНЮВАТИ</a></p> <p>НАЯВНІСТЬ <b>ЗАВЖДИ</b></p>
		<p>ID 18219 ПРАВА 413-4 100x75x2,5 матовий нікель</p> <p>ЦІНА</p> <p><a href="#">УТОЧНЮВАТИ</a></p> <p>НАЯВНІСТЬ <b>ЗАВЖДИ</b></p>
		<p>ID 18113 ЛІВА 413-4 100x75x2,5 матовий нікель</p> <p>ЦІНА</p> <p><a href="#">УТОЧНЮВАТИ</a></p> <p>НАЯВНІСТЬ <b>ЗАВЖДИ</b></p>



НАДІЙНО. СТИЛЬНО. ВИШУКАНО.

## ЗАВІСИ ПРАВИ / ЛІВІ ВРІЗНІ

		<p>ID 18211 ПРАВА 413-4 100x75x2,5 бронза</p> <p>ЦІНА</p> <p><a href="#">УТОЧНЮВАТИ</a></p> <p>НАЯВНІСТЬ Завжди</p>
		<p>ID 18193 ЛІВА 413-4 100x75x2,5 бронза</p> <p>ЦІНА</p> <p><a href="#">УТОЧНЮВАТИ</a></p> <p>НАЯВНІСТЬ Завжди</p>
		<p>ID 18117 ПРАВА 413-5 125x75x2,5 матовий нікель</p> <p>ЦІНА</p> <p><a href="#">УТОЧНЮВАТИ</a></p> <p>НАЯВНІСТЬ Завжди</p>
		<p>ID 18115 ЛІВА 413-5 125x75x2,5 матовий нікель</p> <p>ЦІНА</p> <p><a href="#">УТОЧНЮВАТИ</a></p> <p>НАЯВНІСТЬ Завжди</p>

НАДІЙНО. СТИЛЬНО. ВИШУКАНО.

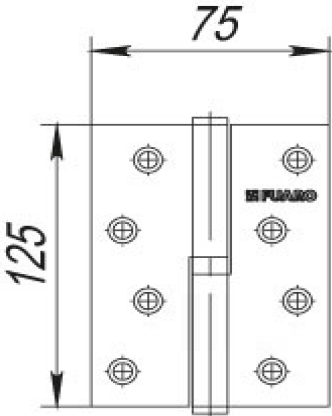
## ЗАВІСИ ПРАВІ / ЛІВІ ВРІЗНІ

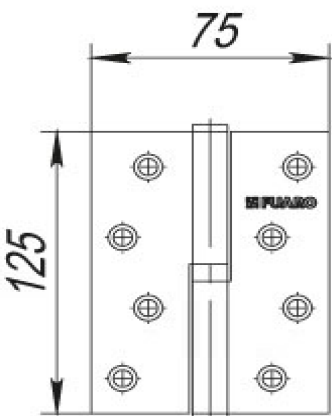
		<p>ID 18197 ПРАВА 413-5 125x75x2,5 бронза</p> <p>ЦІНА</p> <p><a href="#">УТОЧНЮВАТИ</a></p> <p>НАЯВНІСТЬ <b>РОЗПРОДАЖ</b></p>
		<p>ID 18195 ЛІВА 413-5 125x75x2,5 бронза</p> <p>ЦІНА</p> <p><a href="#">УТОЧНЮВАТИ</a></p> <p>НАЯВНІСТЬ <b>РОЗПРОДАЖ</b></p>